



группа
ПОЛИПЛАСТИК

БЕЗНАПОРНЫЕ СИСТЕМЫ НАРУЖНОЙ КАНАЛИЗАЦИИ



K1000

КОРСИС
DN/OD 630 мм

каталог
2021



О КОМПАНИИ

Группа ПОЛИПЛАСТИК – лидер рынка и ведущий эксперт в области разработки, производства и применения полимерных трубопроводных систем. Компания является крупнейшим в России и СНГ производителем широкого спектра полимерной трубной продукции для сетей водоснабжения и водоотведения, газораспределения, отопления, кабелезащиты, нефтепроводов, промышленных трубопроводов, ирригации и других сфер применения. А по объемам выпуска полиэтиленовых труб компания занимает первое место в Европе.

История Группы ПОЛИПЛАСТИК началась в 1991 году. В настоящее время компания представлена 24 производственными площадками в разных регионах России, странах СНГ.

В активе компании – собственный Научно-исследовательский институт, один из самых оснащенных в области композиционных материалов и полимерных труб.

Располагая мощным производственным и научно-техническим потенциалом, Группа ПОЛИПЛАСТИК ведет непрерывную работу над улучшением существующих и разработкой новых видов трубной продукции и термопластичных композиционных материалов.

ПОЛИМЕРНЫЕ ТРУБОПРОВОДНЫЕ СИСТЕМЫ

Приняв за основу бизнеса производство современных систем полимерных трубопроводов, отличающихся надежностью, долговечностью и экологичностью, Группа ПОЛИПЛАСТИК способствует повышению качества жизни, уровня комфорта и безопасности людей и в крупных мегаполисах, и в небольших населенных пунктах.

Производство полимерных труб – лучший пример эффективного использования невозобновляемых ресурсов нефти и газа, поскольку продукция имеет срок службы до 100 лет с возможностью последующей вторичной переработки. При этом полимерные трубопроводы имеют гораздо меньшие эксплуатационные затраты в сравнении с традиционными материалами на всех этапах своего жизненного цикла, что делает их применение особенно эффективным.

Сегодня полимерные трубы – это реальный инструмент оптимизации коммунальных тарифов и повышения качества коммунальных услуг.

С 2020 г. Группа ПОЛИПЛАСТИК включена в перечень системообразующих предприятий Российской Федерации, оказывающих особое влияние на экономику страны.



СЕРВИСНЫЕ ВОЗМОЖНОСТИ

Партнерские взаимоотношения с ведущими производителями фитингов, сварочного оборудования и запорно-регулирующей арматуры, а также собственное производство позволяют обеспечить рынок всеми необходимыми комплектующими.

Широкая сеть торговых домов Группы, расположенных во всех регионах России, в Белоруссии и Казахстане, обеспечивает оперативную поставку всех необходимых комплектующих и оборудования для монтажа систем трубопроводов.

Учебный центр Группы ПОЛИПЛАСТИК осуществляет обучение по направлениям, связанным с проектированием, строительством, техническим надзором, эксплуатацией, ремонтом и реконструкцией трубопроводов из полимерных материалов.

На сегодняшний день Группа ПОЛИПЛАСТИК предоставляет комплексное обслуживание, включающее консультации технических специалистов и помощь в проектировании инженерных сетей, логистические услуги, полную комплектацию поставок материалов и оборудования для строительства и реконструкции трубопроводных систем, монтаж и шефмонтаж, аренду и ремонт сварочного оборудования, а также дальнейшее обслуживание построенных объектов.

СОДЕРЖАНИЕ

О компании	2
Продукция и услуги	2
Стандарты качества	3
Системы безнапорных трубопроводов	4
Рекомендации по выбору систем безнапорных трубопроводов	5
Ключевые характеристики систем полимерных безнапорных трубопроводов	5
Документация на продукцию	5
Системы трубопроводов со структурированной стенкой	6
• Система безнапорных трубопроводов ПВХ	6
• Фасонные части для труб НПВХ	7
Системы двухслойных гофрированных трубопроводов	9
• КОРСИС SN8, КОРСИС ПРО SN8	9
• КОРСИС ПРО SN16	10
• КОРСИС ПРОТЕКТ	11
• Серия ПЕРФОКОР	12
• Фасонные части КОРСИС, КОРСИС ПРО, КОРСИС ПРОТЕКТ, ПЕРФОКОР, ПЕРФОКОР ЭКО	13
Системы спиральновитых трубопроводов	16
• СПИРОЛАЙН	16
• КОРСИС АРМ	19
• КОРСИС ПЛЮС	20
• Фасонные части СПИРОЛАЙН, КОРСИС ПЛЮС, КОРСИС АРМ	21
Система колодцев ПОЛИПЛАСТИК	22
• Инспекционные колодцы	22
• Стандартные колодцы	25
• Тангенциальные колодцы	30
• Перепадные колодцы	32
• Дождеприемные колодцы	33
• Дополнительные комплектующие	35
• Монтаж колодцев ПОЛИПЛАСТИК	36
• Форма заказа колодцев ПОЛИПЛАСТИК	39

I СИСТЕМЫ БЕЗНАПОРНЫХ ТРУБОПРОВОДОВ

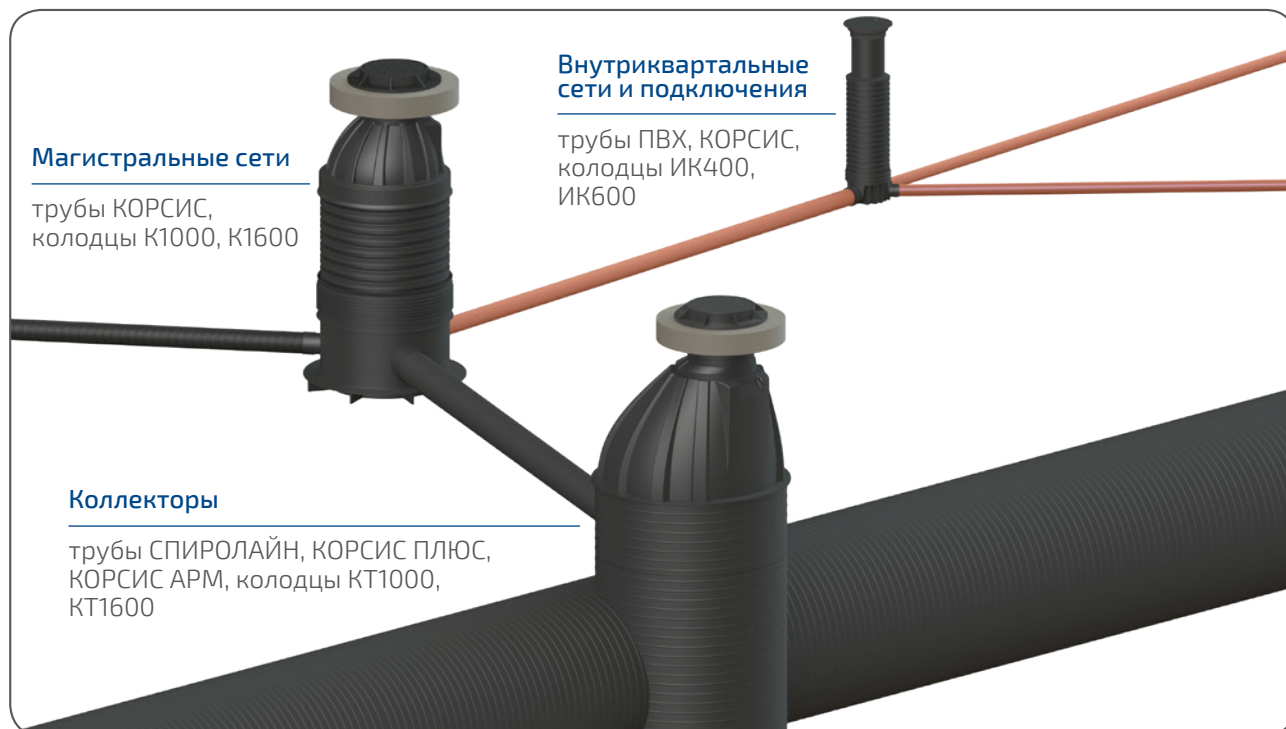

Трубы	Фасонные части	Колодцы	Системы управления стоками
ПВХ SN4, SN8 DN/OD 110–500 мм ГОСТ Р 54475–2011	Литые или сегментные (сварные) отводы DN 110–1200 мм	Инспекционные колодцы для внутриквартальных и магистральных сетей DN 110–315 мм ГОСТ 32972–2014 ИК400, ИК600	Системы очистки ливневых сточных вод: маслобензоуловители, пескоуловители
КОРСИС SN8, КОРСИС ПРО SN8 и SN16 DN/OD 110–1200 мм DN/ID 200–1000 мм ГОСТ Р 54475–2011 ТУ 22.21.21–001–73011750–2021	Литые или сегментные (сварные) тройники DN 110–1200 мм	Стандартные колодцы для магистральных сетей DN 110–1000 мм ГОСТ 32972–2014 К1000, К1200, К1200С, К1600	Локальные очистные сооружения: системы биологической, химической или механической очистки стоков хозяйственно-бытовой канализации
КОРСИС ПРОТЕКТ SN8, SN16, SN24 DN/ID 200–1000 мм ГОСТ Р 54475–2011 ТУ 22.21.21–054–73011750–2021	Литые или сегментные (сварные) муфты DN 110–1200 мм	Тангенциальные колодцы для магистральных трубопроводов DN 1000–3000 мм ГОСТ 32972–2014 КТ1000, КТ1600	Жироуловители
ПЕРФОКОР SN4, SN8 SN16, SN24 – под заказ DN/OD 75–630 мм DN/ID 200–500 мм ТУ 22.21.21–004–73011750–2018	Уплотнительные кольца DN 110–1200 мм	Перепадные колодцы DN 110–630 мм ГОСТ 32972–2014 КП1000Г, КП1000С, КП1000Э	Системы накопления и постепенного отведения ливневых стоков
ПЕРФОКОР ЭКО SN4 в ЗФП DN/OD 110–200 мм ТУ 22.21.21–004–73011750–2018	Литые или сегментные (сварные) заглушки и пр. DN 110–1200 мм	Дождеприемные колодцы DN 110–400 мм ГОСТ 32972–2014 ДК600, ДК800ПР, ДК1000, ДК1000ПР	Аккумулирующие (накопительные) резервуары для сбора, хранения, усреднения сточных вод или технической воды
СПИРОЛАЙН SN2, SN4, SN6, SN8 SN12, SN16 – под заказ DN/ID 360–3000 мм ГОСТ Р 54475–2011 ТУ 22.21.21–036–73011750–2021	Сегментные (сварные) отводы DN 1200–3000 мм	Резервуары для хранения противопожарного запаса воды	Канализационные насосные станции (КНС)
КОРСИС ПЛЮС SN4, SN6, SN8, SN16 SN12 – под заказ DN/ID 1200–3500 мм ГОСТ Р 54475–2011 ТУ 22.21.21–005–73011750–2021	Переходы на фланец DN 1200–2000 мм		
КОРСИС АРМ SN16; SN12 – под заказ DN/ID 800–2400 мм ТУ 22.21.21–017–73011750–2017	Ленты и муфты термоусаживающиеся, комплекты для герметизации стыков DN 360–2800 мм		

РЕКОМЕНДАЦИИ ПО ВЫБОРУ СИСТЕМ БЕЗНАПОРНЫХ ТРУБОПРОВОДОВ

	ПВХ	КОРСИС, КОРСИС ПРО	КОРСИС ПРОТЕКТ	СПИРОЛАЙН	КОРСИС ПЛЮС	КОРСИС АРМ
Строительство						
Внутриквартальные сети, подключения к магистральным трубопроводам	DN/OD 110–315 мм SN4, SN8	DN/OD 110–315 мм SN8	DN/ID 200, 300 мм SN8, SN16, SN24			
Магистральные сети		DN/OD 200–1200 мм DN/ID 200–1000 мм SN8, SN16	DN/ID 200–1000 мм SN8, SN16, SN24	DN/ID 1200–3000 мм SN2, SN4, SN6, SN8 под заказ: SN12, SN16	DN/ID 1200–3500 мм SN4, SN6, SN8, SN16* под заказ: SN12	DN/ID 800–2400 мм SN16 под заказ: SN12
Системы водоотведения низкого давления (до 0,6 МПа) – дюкеры, водозаборы, глубоководные выпуски и т.д.					DN/ID 1200–2200 мм PN 1,5–PN 6	
Водопропускные трубы под дорогами, защитные футляры		DN/OD 315–1200 мм DN/ID 300–1000 мм SN16 под заказ: SN8	DN/ID 200–1000 мм SN16, SN24		DN/ID 1200–3000 мм SN8, SN16* под заказ: SN12	DN/ID 800–2400 мм SN16 под заказ: SN12
Ремонт, санация						
Канализационные коллекторы (восстановление резьбовыми модулями, в т.ч. в потоке)				DN/ID 360–3000 мм SN2, SN4, SN6, SN8		
Водопропускные трубы под дорогами				DN/ID 360–3000 мм SN8 под заказ: SN12, SN16	DN/ID 1200–3000 мм SN8, SN16* под заказ: SN12	

* Трубы DN/ID 1200–2200 выпускаются с кольцевой жесткостью SN16.

КЛЮЧЕВЫЕ ХАРАКТЕРИСТИКИ СИСТЕМ ПОЛИМЕРНЫХ БЕЗНАПОРНЫХ ТРУБОПРОВОДОВ

- Герметичность в течение всего срока эксплуатации – не менее 50 лет в соответствии с ГОСТ Р 54475-2011;
- Устойчивость к динамическим и статическим нагрузкам;
- Надёжность соединений при подвижках грунтов, сейсмостойкость;
- Высокая стойкость к истиранию;
- Высокая химическая стойкость, отсутствие коррозии, биообрастания и значительных отложений;
- Удобство монтажа, надежность и экономичность эксплуатации;
- Широкий ассортимент фасонных частей и колодцев;
- Наличие инженерно-технических решений для сбора, очистки и отведения сточных вод.

ДОКУМЕНТАЦИЯ НА ПРОДУКЦИЮ

Вся продукция сертифицирована и поставляется с полным комплектом документов, включающим:

- паспорт качества;
- сертификат соответствия.

По запросу предоставляются альбомы технических рекомендаций по проектированию, монтажу и эксплуатации.

I СИСТЕМЫ ТРУБОПРОВОДОВ СО СТРУКТУРИРОВАННОЙ СТЕНКОЙ

СИСТЕМА БЕЗНАПОРНЫХ ТРУБОПРОВОДОВ ПВХ

Область применения: внутриквартальные сети хозяйственно-бытового водоотведения и подключения к магистральным трубопроводам.

Диаметры: DN/OD 110–500 мм

Кольцевая жесткость: SN4, SN8

Материал: НПВХ (непластифицированный поливинилхлорид)

Температура транспортируемой среды: до 60 °С

Конструкция стенки трубы: трехслойная стенка, наружный и внутренний слой – из сплошного НПВХ, средний слой – из вспененного НПВХ.

Нормативная документация: ГОСТ Р 54475-2011 «Трубы полимерные со структурированной стенкой и фасонные части к ним для систем наружной канализации»

Длина: от 0,5 до 6 м

Пример условного обозначения:
Труба OD 110 SN8 НПВХ ГОСТ Р 54475-2011

ТРУБЫ ПВХ СЕРИЯ ПРО

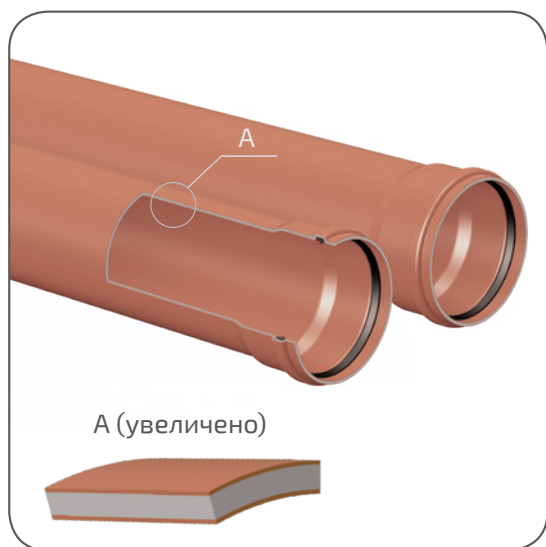

Способ соединения

Раструбное соединение с уплотнительным кольцом.

Перед монтажом необходимо покрыть гладкий конец трубы и уплотнительное кольцо специальной смазкой.

Кольцевая жесткость	Наружный диаметр трубы, мм; DN/OD	Длина* трубы с учетом раструба, L, мм
SN4	110	560
SN4, SN8		1000
SN4, SN8		2000
SN4, SN8		3000
SN4, SN8		4000
SN4, SN8		6060
SN4	160	580
SN4, SN8		1000
SN4, SN8		2000
SN4, SN8		3000
SN4, SN8		4000
SN4, SN8		6080
SN4, SN8	200	1200
SN4, SN8		2000
SN4, SN8		3000
SN4, SN8		4000
SN4, SN8		6090
SN4, SN8		1200
SN4, SN8	250	2000
SN4, SN8		3000
SN4, SN8		4000
SN4, SN8		6130
SN4, SN8		1200
SN4, SN8		2000
SN4, SN8	315	3000
SN4		4000
SN4, SN8		6140
SN4, SN8		1200
SN4, SN8		2000
SN4, SN8		3000
SN4, SN8	400	4000
SN4		6150
SN4, SN8		1200
SN4, SN8		2000
SN4, SN8		3000
SN4, SN8		4000
SN4	500	6160
SN4, SN8		4000
SN4, SN8	6160	

* Трубы другой длины поставляются под заказ.

ФАСОННЫЕ ЧАСТИ ДЛЯ ТРУБ НПВХ

Не включенные в данный каталог типоразмеры фасонных частей поставляются под заказ.

ОТВОД 15°



Материал изделия	Диаметр, мм; DN/OD
ПП или ПВХ	110
ПВХ	160
ПВХ *	200
ПВХ *	250
ПВХ *	315

ОТВОД 30°



Материал изделия	Диаметр, мм; DN/OD
ПП или ПВХ	110
ПВХ	160
ПВХ	200
ПВХ	250
ПВХ *	315

ОТВОД 45°



Материал изделия	Диаметр, мм; DN/OD
ПП или ПВХ	110
ПП или ПВХ	160
ПП или ПВХ	200
ПВХ	250
ПВХ	315
ПВХ	400
ПВХ	500

ОТВОД 87,5°



Материал изделия	Диаметр, мм; DN/OD
ПП или ПВХ	110
ПП или ПВХ	160
ПП или ПВХ	200
ПВХ	250
ПВХ	315
ПВХ	400

ЗАГЛУШКА



Материал изделия	Диаметр, мм; DN/OD
ПП	110
ПП	160
ПП	200
ПВХ	250
ПВХ	315
ПВХ	400
ПВХ	500

ПЕРЕХОД



Материал изделия	Диаметр, мм; OD/OD
ПП или ПВХ	160/110
ПП или ПВХ	200/160
ПВХ	250/200
ПВХ	315/250
ПВХ	400/315
ПВХ	500/400

МУФТА



Материал изделия	Диаметр, мм; DN/OD
ПП или ПВХ	110
ПП или ПВХ	160
ПП или ПВХ	200
ПВХ	250
ПВХ *	315

МУФТА РЕМОНТНАЯ



Материал изделия	Диаметр, мм; DN/OD
ПП или ПВХ	110
ПП или ПВХ	160
ПП или ПВХ	200
ПВХ	250
ПВХ	315
ПВХ	400
ПВХ	500

МУФТА ЗАЩИТНАЯ ДЛЯ ПРОХОДА ЧЕРЕЗ ЖБИ



Материал изделия	Диаметр, мм; DN/OD
ПП	110
ПП	160
ПП	200
ПП *	250
ПП *	315

* Под заказ.

ТРОЙНИК 45°



Материал изделия	Диаметр, мм; OD/OD
ПП или ПВХ	110/110
ПП или ПВХ	160/110
ПП или ПВХ	160/160
ПП или ПВХ	200/110
ПП или ПВХ	200/160
ПП или ПВХ	200/200
ПВХ	250/110
ПВХ	250/160
ПВХ	250/200
ПВХ	250/250
ПВХ	315/110
ПВХ	315/160
ПВХ	315/200
ПВХ	315/250
ПВХ	315/315
ПВХ *	400/110
ПВХ *	400/160
ПВХ *	400/200
ПВХ *	400/250
ПВХ *	400/315
ПВХ *	400/400
ПВХ *	500/110
ПВХ *	500/160
ПВХ *	500/200
ПВХ *	500/250
ПВХ *	500/315
ПВХ *	500/400
ПВХ *	500/500

ТРОЙНИК 87,5°



Материал изделия	Диаметр, мм; OD/OD
ПП или ПВХ	110/110
ПП или ПВХ	160/110
ПП или ПВХ	160/160
ПП или ПВХ	200/110
ПП или ПВХ	200/160
ПП или ПВХ	200/200
ПВХ	250/110
ПВХ	250/160
ПВХ	250/200
ПВХ	250/250
ПВХ	315/110
ПВХ	315/160
ПВХ	315/200
ПВХ	315/250
ПВХ	315/315
ПВХ *	400/110
ПВХ *	400/160
ПВХ *	400/200
ПВХ *	400/250
ПВХ *	400/315
ПВХ	400/400
ПВХ *	500/160
ПВХ *	500/200
ПВХ *	500/250
ПВХ *	500/315
ПВХ *	500/400
ПВХ	500/500

РЕВИЗИЯ



Материал изделия	Диаметр, мм; DN/OD
ПП или ПВХ	110
ПП или ПВХ	160
ПВХ	200
ПВХ	250
ПВХ	315

ПЕРЕХОД КОРСИС – ПВХ



Материал изделия	Диаметр, мм; DN/OD
ПП	160

ОБРАТНЫЙ КЛАПАН



Материал изделия	Диаметр, мм; DN/OD
ПП или ПВХ	110
ПП или ПВХ	160
ПВХ	200
ПВХ *	250
ПВХ *	315

СМАЗКА



Вид упаковки	Вес, кг
тюбик	0,15
тюбик	0,25
тюбик	0,5
тюбик	1
ведро	5
ведро	10

* Под заказ.

СИСТЕМЫ ДВУХСЛОЙНЫХ ГОФРИРОВАННЫХ ТРУБОПРОВОДОВ

КОРСИС SN8, КОРСИС ПРО SN8

Область применения: внутриквартальные и магистральные сети для хозяйственно-бытового, промышленного и ливневого водоотведения. Подключения к магистральным трубопроводам.

Диаметры: DN/OD 110–1200 мм,
DN/ID 200–1000 мм

Кольцевая жесткость: SN8

Материал:

полиэтилен высокой плотности (КОРСИС);
полипропилен блоксополимер (КОРСИС ПРО)

Максимальная кратковременная температура транспортируемой среды: 60 °С

Нормативная документация: ГОСТ Р 54475-2011 «Трубы полимерные со структурированной стенкой и фасонные части к ним для систем наружной канализации», ТУ 22.21.21-001-73011750-2021

Эффективная длина: 6 м, 12 м

Пример условного обозначения:

Труба КОРСИС DN/OD 315 Р SN8
ТУ 22.21.21-001-73011750-2021, где
Р – исполнение труб с раструбом

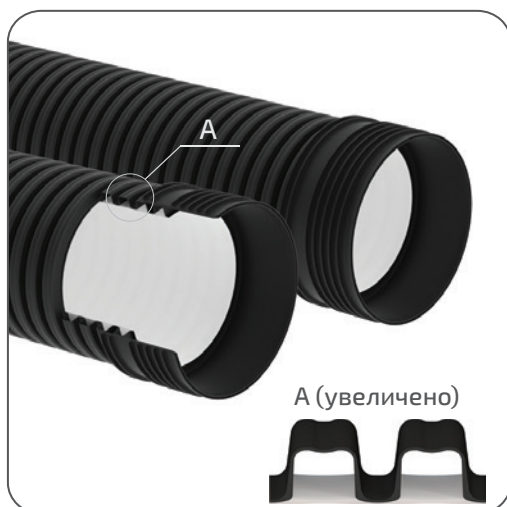

Способ соединения

Раструбное соединение с уплотнительным кольцом.

Перед монтажом необходимо покрыть муфту (раструб) специальной смазкой.



Рисунок А. Установка уплотнительного кольца для труб DN 250–1200 мм

Рисунок Б. Установка уплотнительного кольца для труб DN ≤ 200 мм

ТРУБЫ КОРСИС SN8. СЕРИЯ DN/OD

Наружный диаметр, мм; DN/OD	Внутренний* диаметр, мм	Исполнение**
110	94	ПЭВП; без раструба
160	136	ПЭВП; без раструба
200	171	ПЭВП; без раструба
250	213	ПЭВП; без раструба
315	271	ПЭВП; с раструбом
400	343	ПЭВП; с раструбом
500	430	ПЭВП; с раструбом
630	535	ПЭВП; с раструбом
800	681	ПЭВП; с раструбом
1000	851	ПЭВП; с раструбом
1200	1035	ПЭВП; с раструбом

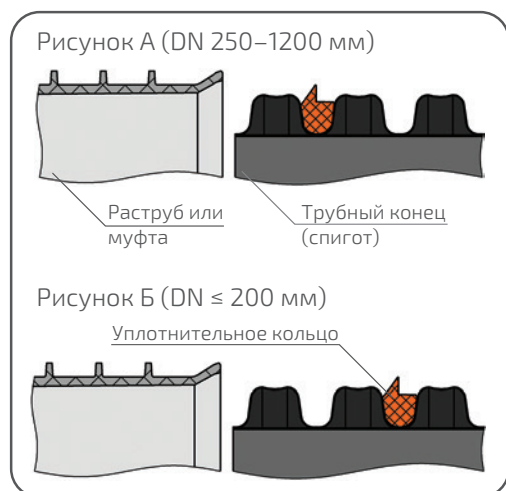
ТРУБЫ КОРСИС SN8 И КОРСИС ПРО SN8. СЕРИЯ DN/ID

Внутренний диаметр, мм; DN/ID	Наружный* диаметр, мм	Исполнение**
200	225	ПЭВП; без раструба
300	335	ПП; с раструбом
300	364	ПЭВП; с раструбом
400	448	ПП; с раструбом
400	487	ПЭВП; с раструбом
500	563	ПП; с раструбом
500	603	ПЭВП; с раструбом
600	720	ПЭВП; с раструбом
800	964	ПЭВП; с раструбом
1000	1200	ПЭВП; с раструбом

* Размер для справки.

** Для соединения труб без раструба требуются муфта и два уплотнительных кольца; для соединения труб с раструбом – уплотнительное кольцо.

По согласованию с заказчиком поставляются комплекты труб с раструбом и уплотнительным кольцом либо комплекты труб без раструба с муфтой и уплотнительными кольцами.

КОРСИС ПРО SN16

Область применения: внутриквартальные, магистральные сети для хозяйственно-бытового, промышленного и ливневого водоотведения. Подключения к магистральным трубопроводам.

Диаметры: DN/OD 110–1200 мм,
DN/ID 200–1000 мм

Номинальная кольцевая жесткость: SN16

Материал: полипропилен блоксополимер

Максимальная кратковременная температура транспортируемой среды: 90 °С

Нормативная документация: ГОСТ Р 54475–2011 «Трубы полимерные со структурированной стенкой и фасонные части к ним для систем наружной канализации», ТУ 22.21.21-001-73011750-2021

Эффективная длина: 6 м, 12 м

Пример условного обозначения:

Труба КОРСИС ПРО DN/OD 315 Р SN16

ТУ 22.21.21-001-73011750-2021, где

Р – исполнение труб с раструбом

ТРУБЫ КОРСИС ПРО SN16

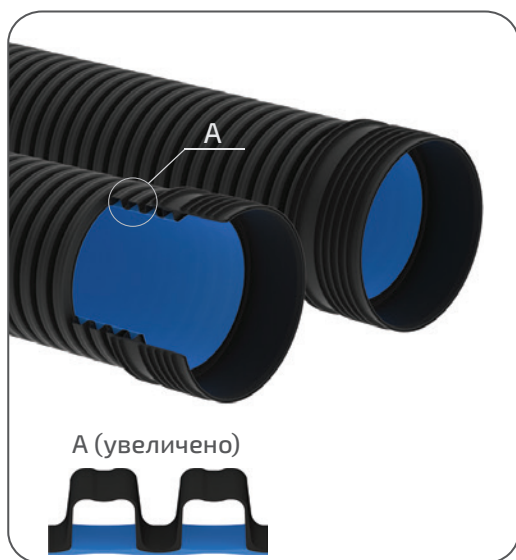

Способ соединения

Раструбное соединение с уплотнительным кольцом.

Перед монтажом необходимо покрыть муфту (раструб) специальной смазкой.



Рисунок А. Установка уплотнительного кольца для труб DN 250–1200 мм

Рисунок Б. Установка уплотнительного кольца для труб DN ≤ 200 мм

СЕРИЯ DN/OD

Наружный диаметр, мм; DN/OD	Внутренний* диаметр, мм	Исполнение**
110	94	без раструба
160	136	без раструба
200	171	без раструба
250	213	без раструба
315	271	с раструбом
400	343	с раструбом
500	430	с раструбом
630	535	с раструбом
800	681	с раструбом
1000	851	с раструбом
1200	1035	с раструбом

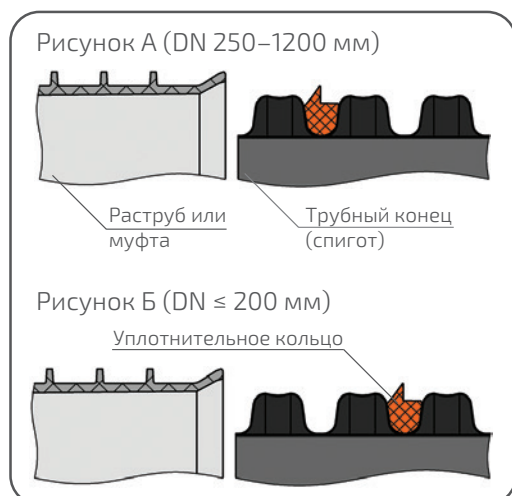
СЕРИЯ DN/ID

Внутренний диаметр, мм; DN/ID	Наружный* диаметр, мм	Исполнение**
200	225	без раструба
300	364	с раструбом
400	487	с раструбом
500	603	с раструбом
600	720	с раструбом
800	964	с раструбом
1000	1200	с раструбом

* Размер для справки.

** Для соединения труб без раструба требуются муфта и два уплотнительных кольца; для соединения труб с раструбом – уплотнительное кольцо.

По согласованию с заказчиком поставляются комплекты труб с раструбом и уплотнительным кольцом либо комплекты труб без раструба с муфтой и уплотнительными кольцами.

КОРСИС ПРОТЕКТ

Отличительные особенности и преимущества:

Повышенное значение осевой и кольцевой жесткости. Эффективная альтернатива канализационным чугунным трубам (трубы КОРСИС ПРОТЕКТ SN24).

Светлая поверхность оболочки обеспечивает защиту трубы от прямого воздействия солнечного света при хранении и монтаже. Это позволяет сохранить кольцевую жесткость трубы в условиях повышенных температур.

Оболочка обеспечивает дополнительную защиту от механических воздействий, что:

- после проведения прочностных расчетов позволяет производить укладку труб с обратной засыпкой местным грунтом без крупных включений;
- повышает стойкость к повреждениям при монтаже в сложных городских условиях, а также при нарушении правил транспортировки и хранения.

Область применения: внутриквартальные, магистральные сети и подключения к ним для хозяйственно-бытового, промышленного и ливневого водоотведения. Строительство водопропускных труб под дорогами. Восстановление трубопроводов.

Диаметры: DN/ID 200–1000 мм

Кольцевая жесткость: SN8, SN16, SN24

Материал: полиэтилен высокой плотности (ПЭВП) или полипропилен блоксополимер

Материал защитной оболочки: специальная свето- и термостабилизированная композиция на основе полиолефинов

Нормативная документация:

ТУ 22.21.21-054-73011750-2021, ГОСТ Р 54475-2011 «Трубы полимерные со структурированной стенкой и фасонные части к ним для систем наружной канализации»

Эффективная длина: 6 м; 12 м – под заказ

Пример условного обозначения:

Труба КОРСИС ПРОТЕКТ DN/ID 300 Р SN24

ТУ 22.21.21-054-73011750-2021, где

Р – исполнение труб с раструбом

ТРУБЫ КОРСИС ПРОТЕКТ SN8, SN16, SN24. СЕРИЯ DN/ID

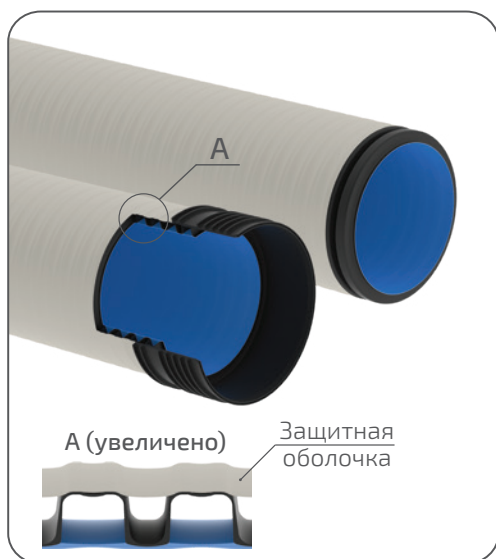

Внутренний диаметр, мм; DN/ID*	Наружный диаметр**, мм
200	225
300	364
400	487
500	603
600	720
800	964
1000	1200

* Для соединения труб без раструба (DN/ID 200) требуются муфта и два уплотнительных кольца; для соединения труб с раструбом – уплотнительное кольцо.

По согласованию с заказчиком поставляются комплекты труб с раструбом и уплотнительным кольцом либо комплекты труб без раструба с муфтой и уплотнительными кольцами.

** Размер для справки. Наружный диаметр трубы дан без учета защитной оболочки.

Способ соединения

Раструбное соединение с уплотнительным кольцом.

Перед монтажом необходимо покрыть муфту (раструб) специальной смазкой.

Схема соединения аналогична схеме соединения труб КОРСИС и приведена на стр. 9.

СЕРИЯ ПЕРФОКОР

Область применения: дренажные системы для строительства.

Диаметры: DN/OD 110–315 мм; DN/OD 63, 75, 90 мм и 400–630 мм – под заказ; DN/ID 200–500 мм – под заказ

Кольцевая жесткость: SN4, SN8; SN16, SN24 – под заказ

Варианты исполнения перфорации: типы I-III – частичная перфорация; типы II-IV – полная перфорация

Материал: полиэтилен высокой плотности (ПЭВП), полипропилен блоксополимер.

Защитное фильтрующее покрытие (ЗФП): геополотно нетканое – для защиты полостей дренажных труб от заиливания.

Плотность геополотна: Тип А (трубы ПЕРФОКОР) не менее 90 г/м²; Тип Б (трубы ПЕРФОКОР ЭКО) 65 г/м²

Нормативная документация: ТУ 22.21.21-004-73011750-2018

Эффективная длина: 6 м (SN8, SN16, SN24); бухты 50 м, 100 м (SN4); бухты 28 м, 50 м (ПЕРФОКОР ЭКО).

Пример условного обозначения:

Труба ПЕРФОКОР Тип II DN/OD 160 SN8 ПЭ ТУ 22.21.21-004-73011750-2018

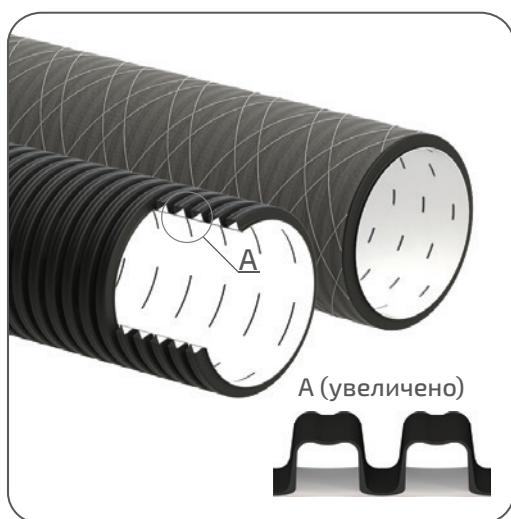

Способ соединения

Раструбное соединение.

Для соединения труб требуются муфта и два уплотнительных кольца либо муфта с защелками без уплотнительных колец. Перед монтажом необходимо покрыть муфту специальной смазкой.



Рисунок А. Установка уплотнительного кольца для труб DN 250–630 мм

Рисунок Б. Установка уплотнительного кольца для труб DN ≤ 200 мм

ТРУБЫ ПЕРФОКОР* SN4**

Наружный диаметр, мм; DN/OD	Внутренний диаметр***, мм	Исполнение
110	94	бухта 50 м
160	136	бухта 50 м

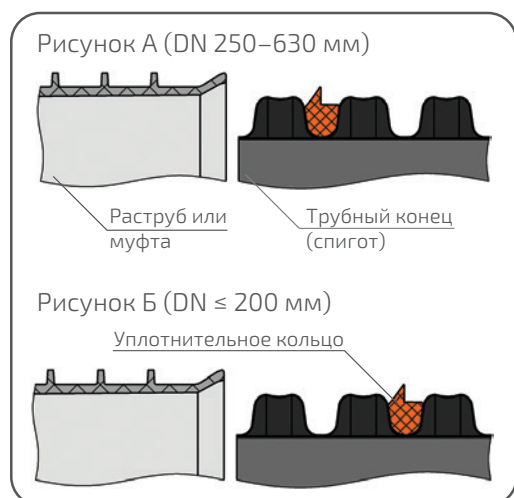
ТРУБЫ ПЕРФОКОР SN8**

Наружный диаметр, мм; DN/OD	Внутренний диаметр***, мм	Исполнение
200	171	отрезок 6 м
250	213	отрезок 6 м
315	271	отрезок 6 м

* Возможно изготовление однослойных труб ПЕРФОКОР ЛАЙТ DN/OD 63-160 мм.

** Возможно изготовление труб с ЗФП или без него.

*** Размер для справки.

ТРУБЫ ПЕРФОКОР ЭКО* SN4 ТИП II В ЗФП

Наружный диаметр, мм; DN/OD	Внутренний диаметр**, мм	Исполнение
110	94	бухта 50 м
160	136	бухта 50 м
200	171	бухта 28 м

* Двухслойные трубы, вариант исполнения перфорации Тип II.

** Размер для справки.

Варианты исполнения перфорации



ФАСОННЫЕ ЧАСТИ КОРСИС, КОРСИС ПРО, КОРСИС ПРОТЕКТ, ПЕРФОКОР, ПЕРФОКОР ЭКО

Возможно изготовление сегментных (сварных) или литых фасонных частей. Не включенные в данный каталог изделия поставляются под заказ.

ОТВОД 15°



Диаметр, мм; DN/OD	Диаметр, мм; DN/ID
110	
160	
200	
	200
250	
315	
	300
400	
	400
500	
	500
630	
	600
800	
	800
1000	
1200	

ОТВОД 30°



Диаметр, мм; DN/OD	Диаметр, мм; DN/ID
110	
160	
200	
	200
250	
315	
	300
400	
	400
500	
	500
630	
	600
800	
	800
1000	
1200	

ОТВОД 45°



Диаметр, мм; DN/OD	Диаметр, мм; DN/ID
110	
160	
200	
	200
250	
315	
	300
400	
	400
500	
	500
630	
	600
800	
	800
1000	
1200	

ОТВОД 90°



Диаметр, мм; DN/OD	Диаметр, мм; DN/ID
110	
160	
200	
	200
250	
315	
	300
400	
	400
500	
	500
630	
	600
800	
	800
1000	
1200	

ТРОЙНИК 45°



Диаметр, мм; DN/OD	Диаметр, мм; DN/ID
110/110	
160/110	
160/160	
200/160	
250/200	
	200/200
	300/200
315/200	
315/250	
	400/400
500/500	

ЗАГЛУШКА



Диаметр, мм; DN/OD	Диаметр, мм; DN/ID
110	
160	
200	
	200
250	
	300
315	

ТРОЙНИК 90°



Диаметр, мм; DN/OD
110/110
160/160
200/200

ЗАГЛУШКА ДЛЯ ТРУБ ПЕРФОКОР

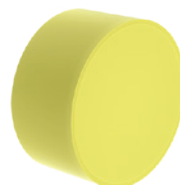

Диаметр, мм; DN/OD
110
160

ПЕРЕХОД КОРСИС – ГЛАДКАЯ ТРУБА ПЭ



Диаметр, мм; DN/OD	Диаметр, мм; DN/ID
110	
160	
200	
	200
250	
	300
315	
400	
	400
500	
	500
630	
	600
800	
	800
1000	
1200	

МУФТА



Диаметр, мм; DN/OD	Диаметр, мм; DN/ID
110 *	
110	
160	
160 *	
200	
200 *	
	200
250	
315	
	300
400	
	400
500	
	500
630	
	600
800	
	800
1000	
1200	

* Муфта с защелками, рекомендуется для труб ПЕРФОКОР.

МУФТА РЕМОНТНАЯ



Диаметр, мм; DN/OD	Диаметр, мм; DN/ID
110	
160	
200	
	200
250	
315	
	300
400	
	400
500	
	500
630	
	600
800	
	800
1000	
1200	

МУФТА ДЛЯ ПРОХОДА ЧЕРЕЗ ЖБИ

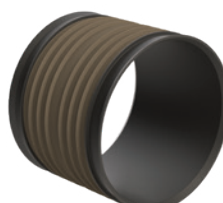

Диаметр, мм; DN/OD	Диаметр, мм; DN/ID
110	
160	
200	
	200
250	
315	
	300
400	
	400
500	
	500
630	
	600
800	
	800
1000	
1200	

ПЕРЕХОД ЭКСЦЕНТРИЧЕСКИЙ



Диаметр, мм; OD/OD
160/110
200/110
200/160
250/200
315/250
400/315
Диаметр, мм; ID/OD
200/200
300/315
400/400
500/500
600/630
800/800
Диаметр, мм; ID/ID
300/200
400/300

УПЛОТНИТЕЛЬНОЕ КОЛЬЦО



Диаметр, мм; DN/OD	Диаметр, мм; DN/ID
110	
160	
200	
	200
250	
315	
	300
400	
	400
500	
	500
630	
	600
800	
	800
1000	
1200	

СМАЗКА



Вес, кг
1
5
10

СИСТЕМЫ СПИРАЛЬНОВИТЫХ ТРУБОПРОВОДОВ

СПИРОЛАЙН

Область применения: магистральные сети хозяйственно-бытового, промышленного и ливневого водоотведения. Восстановление изношенных трубопроводов и водопропускных труб под автодорогами.

Варианты исполнения: тип 1 – без дополнительных слоев; тип 2 – с дополнительным гладким светлым внутренним слоем; тип 3 – с дополнительным наружным слоем.

Гладкий светлый внутренний слой (тип 2):

- увеличивает толщину внутренней стенки и придает ей дополнительную стойкость к абразивному износу за счет применения специального композиционного материала;
- облегчает телеинспекцию.

Диаметры: DN/ID 360–3000 мм

Номинальная кольцевая жесткость: SN2, SN4, SN6, SN8; SN12, SN16 – под заказ

Материал: полиэтилен высокой плотности (ПЭВП)

Максимальная кратковременная температура транспортируемой среды: 60 °С

ПИРОКОР – специальное исполнение трубы СПИРОЛАЙН (тип 2) с огнестойким внутренним слоем разработано для снижения рисков возгорания (ГОСТ 30244-94, «Г1» – слабогорючие) в системах ливневой канализации в период отсутствия осадков.

Диаметры труб ПИРОКОР: DN/ID 360–3000 мм

Номинальная кольцевая жесткость труб ПИРОКОР: SN8, SN16

Нормативная документация: ГОСТ Р 54475-2011 Трубы полимерные со структурированной стенкой и фасонные части к ним для систем наружной канализации, ТУ 22.21.21-036-73011750-2021

Эффективная длина труб СПИРОЛАЙН И ПИРОКОР: 13,5 м при соединении труб встык.

При соединении труб свинчиванием эффективная длина каждой трубы уменьшается на длину внешней резьбы. Возможно изготовление труб любой длины от 0,5 до 13,5 м с гладкими концами, а также с внутренней/наружной резьбой с одного или двух концов.

Пример условного обозначения для труб СПИРОЛАЙН:

Труба СПИРОЛАЙН Т1 – 600/660 SN4 НВ
ТУ 22.21.21-036-73011750-2021, где:

Т1 – тип 1, без дополнительных слоев
600/660 – внутренний/наружный диаметр
НВ – наличие наружной (Н) и внутренней (В) резьбы

Пример условного обозначения для труб ПИРОКОР:

Труба ПИРОКОР Т2 – 1400/1574 SN8 НВ
ТУ 22.21.21-036-73011750-2021, где:

Т2 – тип 2, с внутренним огнестойким слоем
1400/1574 – внутренний/наружный диаметр
SN8 – номинальная кольцевая жесткость SN8
НВ – наличие наружной (Н) и внутренней (В) резьбы

ТРУБЫ СПИРОЛАЙН

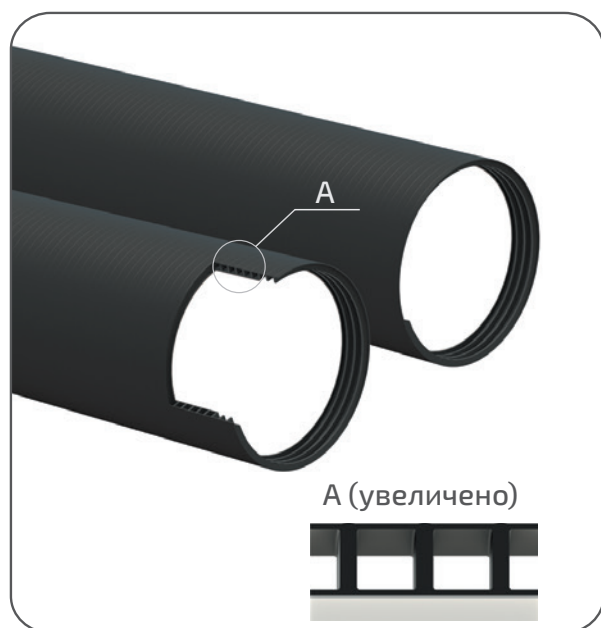

Внутренний диаметр, мм; DN/ID*	Наружный диаметр, мм	Кольцевая жесткость
360 **	410	SN8
400 **	450	SN8
500 **	550	SN4
	560	SN8
550 **	600	SN4
	610	SN6
	610	SN8
	650	SN2
600 **	660	SN4
	678	SN6
	678	SN8
	760	SN2
700 **	778	SN4
	778	SN6
	788	SN8

* Нестандартные DN/ID 680 мм, 780 мм – под заказ.

** Рекомендуется для восстановления изношенных трубопроводов.

Внутренний диаметр, мм; DN/ID*	Наружный диаметр, мм	Кольцевая жесткость
800 **	878	SN2
	878	SN4
	888	SN6
	900	SN8
850 **	910	SN2
	928	SN4
	950	SN6
	962	SN8
860 **	920	SN2
	938	SN4
	960	SN6
	972	SN8
900 **	978	SN2
	988	SN4
	1012	SN6
	1012	SN8
1000 **	1088	SN2
	1100	SN4
	1112	SN6
	1124	SN8
1140 **	1240	SN2
	1264	SN4
	1280	SN6
	1290	SN8
1200	1300	SN2
	1324	SN4
	1350	SN6
	1350	SN8
1300	1400	SN2
	1424	SN4
	1450	SN6
	1474	SN8
1350	1462	SN2
	1474	SN4
	1500	SN6
	1524	SN8

Внутренний диаметр, мм; DN/ID*	Наружный диаметр, мм	Кольцевая жесткость
1400	1512	SN2
	1540	SN4
	1560	SN6
	1574	SN8
1500	1624	SN2
	1660	SN4
	1674	SN6
	1690	SN8
1600	1740	SN2
	1774	SN4
	1774	SN6
	1790	SN8
1700	1840	SN2
	1874	SN4
	1920	SN6
	1920	SN8
1800	1960	SN2
	1974	SN4
	2020	SN6
	2040	SN8
2000	2174	SN2
	2220	SN4
	2240	SN6
	2260	SN8
2200	2374	SN2
	2440	SN4
	2460	SN6
	2500	SN8
2400	2620	SN2
	2660	SN4
	2660	SN6
	2700	SN8
2800	3060	SN2
	3100	SN4
	3100	SN6
	3100	SN8

* Нестандартные DN/ID 880 мм, 970 мм, 1170 мм и 3000 мм – под заказ.

** Рекомендуется для восстановления изношенных трубопроводов.

Основные способы соединения:

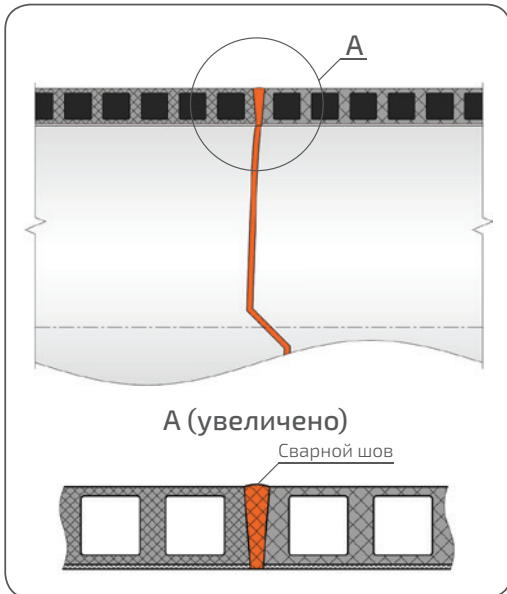

- Соединение сваркой встык.

Для особенно ответственных случаев (грунты категорий IV, V, VI; высокий уровень грунтовых вод; полное заполнение трубопровода и пр.) рекомендуется производить стыковку с проваркой торцов трубы ручным экструдером.

Специально подготовленные торцы труб стыкуют, центрируя по вертикали и горизонтали. Зону стыка подготавливают для сварки. Сварной шов проваривают на всю глубину, используя ту же марку полиэтилена, из которого изготовлены трубы. В результате сварки образуется однородный шов.

Сварка может быть произведена как изнутри, так и снаружи. Для проведения наружных сварочных работ в нижней части стыка должен быть обустроен приямок.

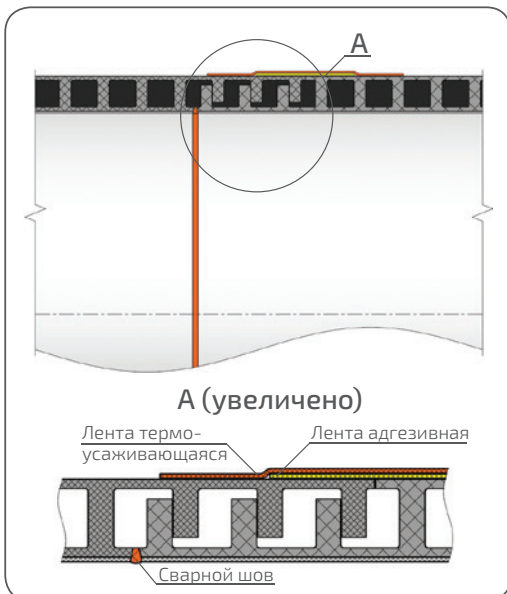

- Удобный способ монтажа, обеспечивающий надежное неразъемное механическое соединение труб свинчиванием с герметизацией швов термоусаживающейся лентой и/или проваркой внутреннего шва.

Трубы СПИРОЛАЙН с подготовленными винтовыми соединениями центрируются и свинчиваются до смыкания внутренних и наружных стенок. На внешний стык труб сначала накладывается адгезивная лента, затем термоусаживающаяся лента. Далее производится прогрев конструкции газовой горелкой и место стыка герметизируется. В отдельных случаях при монтаже труб дополнительно осуществляется проварка внутреннего шва.

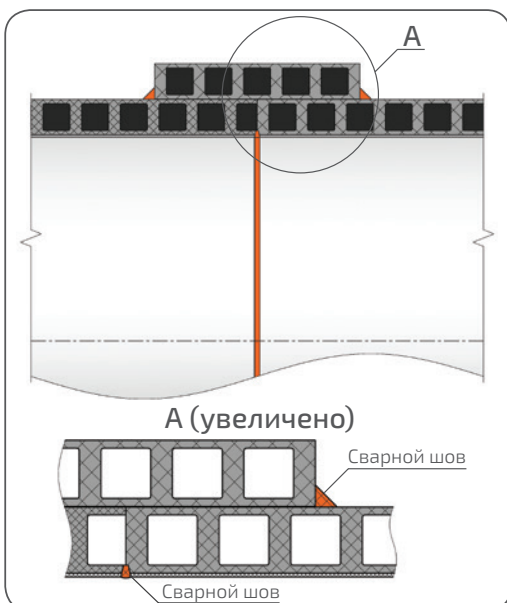

- Соединение труб без резьбы с помощью подвижной муфты.

Для проведения наружных сварочных работ в нижней части стыка должен быть обустроен приямок. Трубы центрируются и соединяются, с внутренней стороны* стык проваривается с помощью ручного экструдера. Затем на соединение устанавливается подвижная муфта СПИРОЛАЙН и проваривается ручным экструдером с двух сторон.

* Для труб диаметром ≥ 1000 мм. Для труб < 1000 мм стык проваривается с помощью ручного экструдера снаружи.

КОРСИС АРМ

Ключевые характеристики:

- сочетание лучших качеств стальных и полиэтиленовых труб – высокой кольцевой жесткости и коррозионной стойкости;
- высокая стойкость к растрескиванию (за счет применения специального композиционного материала).

Область применения: магистральные сети хозяйственно-бытового, промышленного и ливневого водоотведения. Строительство водопропускных труб под дорогами, защитные футляры.

Диаметры: DN/ID 800–2400 мм

Номинальная кольцевая жесткость: SN16; SN12 – под заказ

Материал: полиэтилен, сталь

Максимальная кратковременная температура транспортируемой среды: 60 °С

Нормативная документация: ТУ 22.21.21-017-73011750-2017

Эффективная длина: 6,5 м

Пример условного обозначения:

Труба КОРСИС АРМ DN/ID 800 SN16

ТУ 22.21.21-017-73011750-2017

ТРУБЫ КОРСИС АРМ

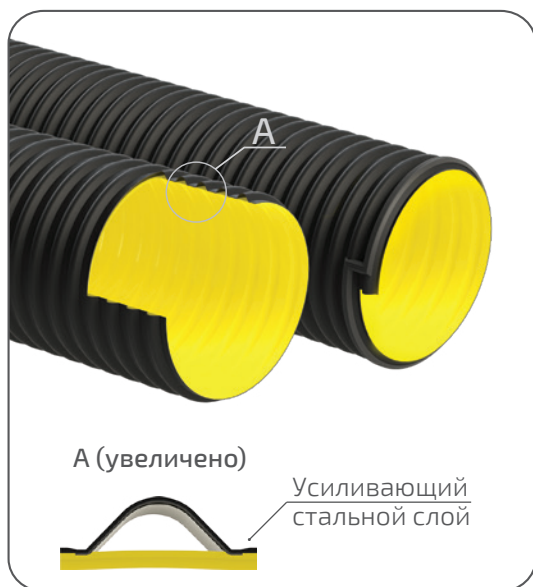

Внутренний диаметр, мм; DN/ID*	Наружный диаметр, мм	Кольцевая жесткость
800	880	SN16
1000	1105	SN16
1200	1330	SN16
1400	1550	SN16
1500	1650	SN16
1600	1750	SN16
1800	1940	SN16
1900	2055	SN16
2000	2155	SN16
2200	2355	SN12
2400	2555	SN12

* Трубы, предназначенные для сварного соединения с герметизацией стыка с помощью термоусаживающейся муфты.

Под заказ:

– трубы диаметрами 1200–1600 мм с раструбом – раструбное соединение с уплотнительным кольцом.

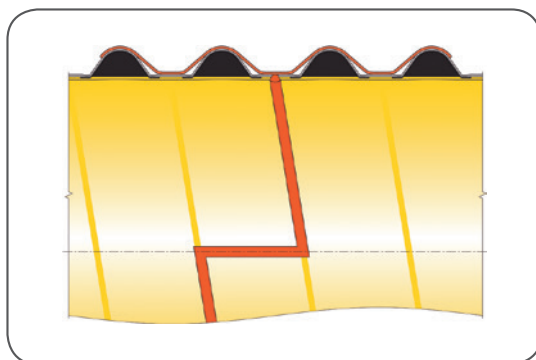

Способы соединения:

- Сварное соединение с герметизацией стыка с помощью термоусаживающейся муфты.

Трубы совмещаются и фиксируются с помощью стяжных ремней, прихватываются короткими швами снаружи с помощью ручного экструдера, после остывания швов стяжные ремни снимаются. Предварительно надетая термоусаживающаяся муфта надвигается на место стыка и усаживается при нагреве, плотно прилегая к трубе. Стык изнутри полностью проваривается ручным экструдером.

- Раструбное соединение с уплотнительным кольцом.

На раструб и уплотнительное кольцо шпателем наносится специальная смазка. Трубы совмещаются по меткам и стягиваются до упора стяжными ремнями или приспособлениями для монтажа. После этого стяжные ремни снимаются – монтаж завершен.

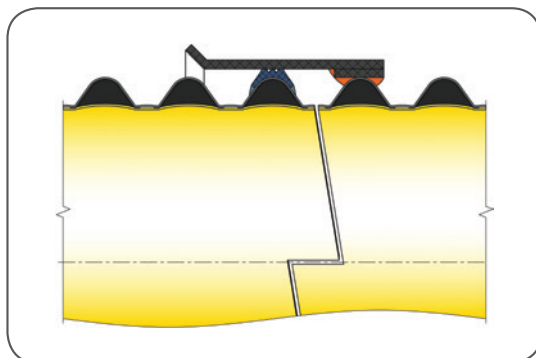

КОРСИС ПЛЮС

Область применения: магистральные сети хозяйственно-бытового, промышленного и ливневого водоотведения. Системы водоотведения низкого давления (до 0,6 МПа), в т.ч. дюкеры, водозаборы, глубоководные выпуски. Ремонт водопропускных труб под дорогами.

Диаметры: DN/ID 1200–3500 мм

Кольцевая жесткость: SN4, SN6, SN8; SN16 SN12 – под заказ

Материал: полиэтилен высокой плотности (ПЭВП)

Максимальная кратковременная температура транспортируемой среды: 60 °С

Нормативная документация: ГОСТ Р 54475-2011
Трубы полимерные со структурированной стенкой и фасонные части к ним для систем наружной канализации, ТУ 22.21.21-005-73011750-2021

Эффективная длина: 6 м

Пример условного обозначения:

Труба КОРСИС ПЛЮС DN/ID 1400 PR SN4 ЗН L6
ТУ 22.21.21-005-73011750-2021, где:

PR – тип профиля

ЗН – раструб с закладным электронагревателем

L6 – эффективная длина 6 м

ТРУБЫ КОРСИС ПЛЮС

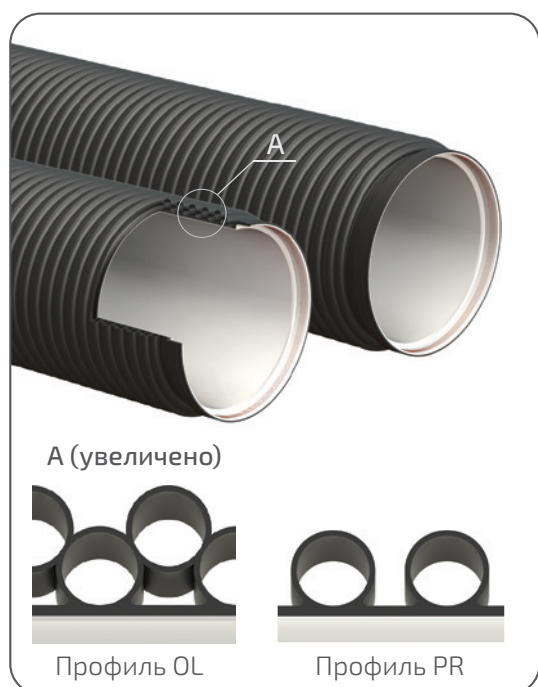

Внутренний диаметр, мм; DN/ID	Кольцевая жесткость	Внутренний диаметр, мм; DN/ID	Кольцевая жесткость
1200	SN4	2000	SN4
1200	SN6	2000	SN6
1200	SN8	2000	SN8
1200	SN16	2000	SN16
1400	SN4	2200	SN4
1400	SN6	2200	SN6
1400	SN8	2200	SN8
1400	SN16	2200	SN16
1600	SN4	2600	SN4
1600	SN6	2600	SN6
1600	SN8	2600	SN8
1600	SN16	3000	SN4
1800	SN4	3000	SN6
1800	SN6	3000	SN8
1800	SN8	3500	SN4
1800	SN16	3500	SN6

Трубы с другими видами соединений, а также с кольцевой жесткостью SN12 – под заказ.

Эффективная длина труб DN/ID 2600 мм, 3000 мм и 3500 мм – 2,2 м.

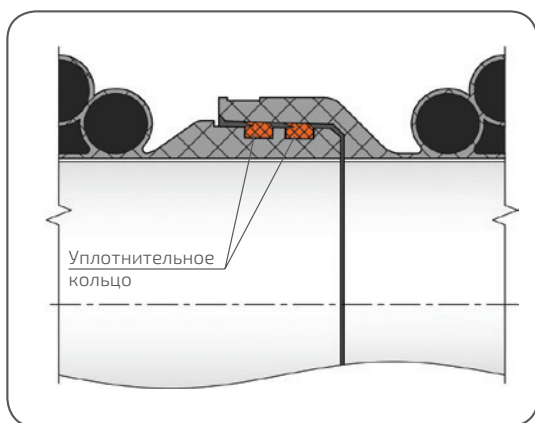
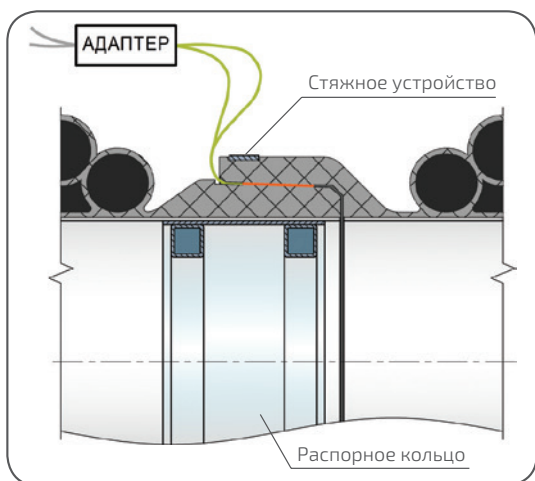

Способы соединения:

- Надежное сварное соединение с применением интегрированного в раструб электронагревателя.

Для обеспечения прилегания поверхностей в зоне сварки внутрь спигота вставляется и разжимается специальное распорное кольцо, а в наружной канавке раструба монтируется стяжное устройство. Электронагреватель подсоединяется к сварочному аппарату «Трасса М Плюс»*, для ввода режима сварки производится считывание штрих-кода, нанесенного на трубу. По окончании цикла сварки сварочный аппарат отключается, распорное кольцо и стяжное устройство демонтируются. Процесс сварки автоматизирован, влияние человеческого фактора – минимально. Результат – однородное сварное соединение.

- Соединение в раструб с двумя уплотнительными кольцами, предустановленными на спиготе.

Данный вид соединения применяется для труб диаметром DN/ID 1200 мм, 1400 мм и 1600 мм и кольцевой жесткостью SN2, SN4, SN6.

ФАСОННЫЕ ЧАСТИ СПИРОЛАЙН, КОРСИС ПЛЮС, КОРСИС АРМ

Разрабатываются и производятся из спиральноновитых труб на основании технического задания заказчика для труб СПИРОЛАЙН, КОРСИС ПЛЮС, КОРСИС АРМ. Термоусаживающиеся муфты и комплекты для герметизации стыков поставляются с учетом норм расхода для труб заданного диаметра по DN/ID.

ОТВОДЫ

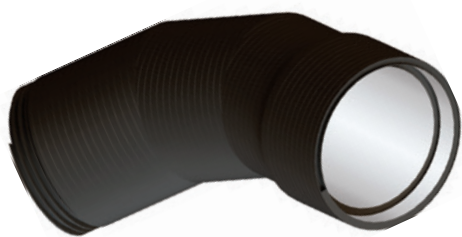

МУФТЫ

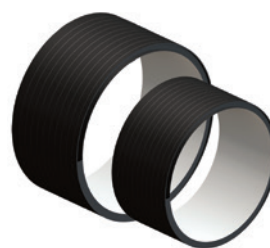

ПЕРЕХОДЫ НА ФЛАНЕЦ



ЛЕНТЫ И МУФТЫ ТЕРМОУСАЖИВАЮЩИЕСЯ, КОМПЛЕКТЫ ДЛЯ ГЕРМЕТИЗАЦИИ СТЫКОВ

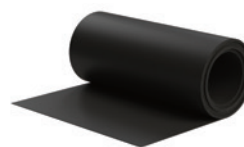

* В зависимости от диаметра трубы выбирается количество сварочных аппаратов.

I СИСТЕМА КОЛОДЦЕВ ПОЛИПЛАСТИК

Область применения: Безнапорные магистральные и внутриквартальные сети хозяйственно-бытового, промышленного, поверхностного и ливневого водоотведения.

Согласно СП 32.13330 п. 6.2.1 присоединения и повороты на коллекторах следует предусматривать в колодцах. Также канализационные колодцы устанавливаются в местах изменения уклонов и диаметров трубопроводов.

Основные характеристики системы колодцев:

- высокая стойкость к статическим и динамическим нагрузкам;
- герметичность соединений;
- срок службы более 50 лет;
- широкий диапазон диаметров подключений;
- простой и быстрый монтаж;
- удобство обслуживания;
- возможность оперативных подключений к действующему колодцу.

Обслуживание:

- с уровня земли: ИК400, ИК600;
- с возможностью доступа внутрь колодца: К1000, К1200, К1200С, К1600, КТ1000, КТ1600, КП1000.

Диаметры трубопроводов для подключения:

ИК400	DN 110-200 мм
ИК600	DN 110-315 мм
К1000, К1200, К1200С	DN 110-630 мм
К1600	DN 110-1000 мм
КТ1000	DN 1000-2000 мм
КТ1600	DN 1000-3500 мм
КП1000	DN 110-630 мм
ДК600, ДК800ПР, ДК1000, ДК1000ПР	DN 110-400 мм

Материал: полиэтилен высокой плотности (ПЭВП), полипропилен блоксополимер

Нормативная документация: ГОСТ 32972-2014

Пример условного обозначения:

Колодец К1000 DN/OD1000 ПЭ ГОСТ 32972-2014

Комплектующие К1000:

- Конус-переход К1000 с креплением для лестницы DN/OD1000 ПЭ ГОСТ 32972-2014
- Лестница модульная в конус-переход К1000
- Шахта колодца К1000 с лестницей DN/OD1000 ПЭ ГОСТ 32972-2014
- База колодца К1000 DN/OD1000 ПЭ ГОСТ 32972-2014

ИНСПЕКЦИОННЫЕ КОЛОДЦЫ

ИК400



ИК600



БАЗА КОЛОДЦА ИК400



Диаметр подключений, мм	Конфигурация выходов
110	тип 1
110	тип 4
160	тип 1
160	тип 4
200	тип 1
200	тип 4

тип 1 – выход 0°, вход 180°
тип 4 – выход 0° / вход 135°, 180°, 225°

БАЗА КОЛОДЦА ИК600



Диаметр подключений, мм	Конфигурация входов и лотковой части*
DN/OD 160	Каждые 15° (90°/105°/120°/135° 150°/165°/180°/195° 210°/225°/240° 255°/270°)
DN/OD 200	
DN/ID 200	
DN/OD 250	
DN/OD 315	Каждые 3° — под заказ
DN/ID 300	

* До четырех подключений в базу колодца.

ШАХТА КОЛОДЦА ИК400



Диаметр шахты, мм; DN/OD	Длина, мм
400	1000
400	2000
400	6000

УПЛОТНИТЕЛЬНОЕ КОЛЬЦО ДЛЯ ШАХТЫ КОЛОДЦА ИК400



Диаметр, DN/OD: 400 мм

ШАХТА КОЛОДЦА ИК600



Диаметр шахты, мм; DN/OD	Длина, мм
630	1000
630	2000
630	6000

УПЛОТНИТЕЛЬНОЕ КОЛЬЦО ДЛЯ ШАХТЫ КОЛОДЦА ИК600



Диаметр, DN/OD: 630 мм

**ТЕЛЕСКОПИЧЕСКИЙ УДЛИНИТЕЛЬ С ЛЮКОМ
ВЧШГ И ПЕРЕХОДОМ НА ШАХТУ КОЛОДЦА ИК400**



Диаметр трубы, мм; DN/OD	Класс люка
315	D400 (40 т)

Длина трубы-телескопа 1000 мм (эффективная длина < 700 мм).

ФОРМА ДЛЯ ПЛИТЫ ЖБ ПОД ЛЮК



Наружный диаметр, мм	Диаметр прохода, мм	Высота, мм
1200	630	200

При монтаже заливается бетоном.

**ЛЮК ПОЛИМЕРНЫЙ
ДЛЯ ШАХТЫ КОЛОДЦА ИК400**



Диаметр, мм	Класс люка
400	A15 (1,5 т)

ЛЮК КОЛОДЦА

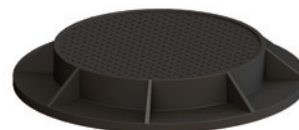

Диаметр полного открытия не менее, мм	Класс люка	Высота, мм
550	A15 (1,5 т)	150
	B125 (12,5 т)	150
	C250 (25 т)	150
	D400 (40 т)	150

СТАНДАРТНЫЕ КОЛОДЦЫ

КОЛОДЕЦ K1000

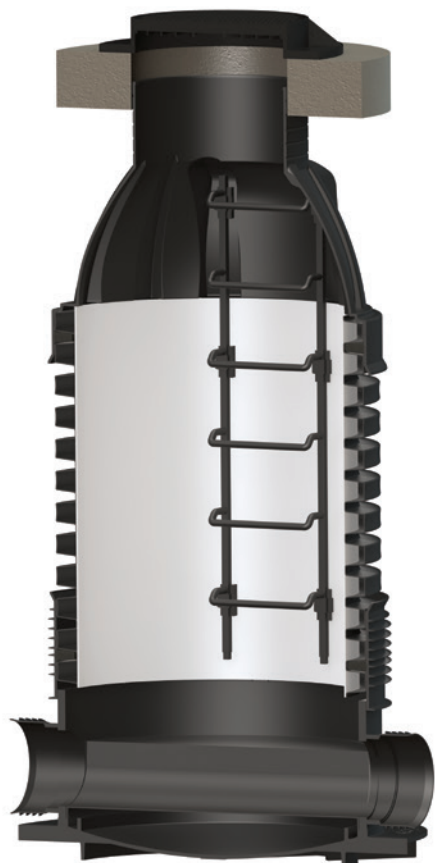

БАЗА КОЛОДЦА K1000



Диаметр подключений, мм	Конфигурация входов и лотковой части*
DN/OD 160	Каждые 15° (90°/105°/120°/135° 150°/165°/180°/195° 210°/225°/240° 255°/270°)
DN/OD 200	
DN/ID 200	
DN/OD 250	
DN/OD 315	
DN/ID 300	
DN/OD 400	Каждые 3° — под заказ
DN/ID 400	
DN/OD 500	
DN/ID 500	
DN/OD 630	
DN/ID 600	

* До четырёх подключений в базу колодца.

ШАХТА КОЛОДЦА K1000/K1200 С КРЕПЛЕНИЕМ ДЛЯ ЛЕСТНИЦЫ



Диаметр шахты, мм; DN/OD	Длина, мм
1200	2000
1200	6000

УПЛОТНИТЕЛЬНОЕ КОЛЬЦО ДЛЯ ШАХТЫ КОЛОДЦА K1000/K1200



Диаметр, DN/OD: 1200 мм

КОЛОДЕЦ K1200



ШАХТА-БАЗА КОЛОДЦА K1200

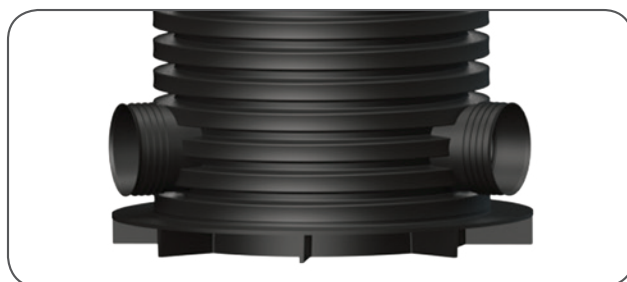

Диаметр подключений, мм	Конфигурация входов и лотковой части*
DN/OD 160	Каждые 15° (90°/105°/120°/135° 150°/165°/180°/195° 210°/225°/240° 255°/270°)
DN/OD 200	
DN/ID 200	
DN/OD 250	
DN/OD 315	
DN/ID 300	
DN/OD 400	Каждые 3° — под заказ
DN/ID 400	
DN/OD 500	
DN/ID 500	
DN/OD 630	
DN/ID 600	

* До четырёх подключений в базу колодца.

КОЛОДЕЦ K1200C



ШАХТА-БАЗА КОЛОДЦА K1200C



Диаметр подключений, мм	Конфигурация входов и лотковой части*
DN/OD 160	Каждые 15° (90°/105°/120°/135° 150°/165°/180°/195° 210°/225°/240° 255°/270°)
DN/OD 200	
DN/ID 200	
DN/OD 250	
DN/OD 315	
DN/ID 300	
DN/OD 400	Каждые 3° — под заказ
DN/ID 400	
DN/OD 500	
DN/ID 500	
DN/OD 630	
DN/ID 600	

* До четырёх подключений в базу колодца.

МЕТАЛЛИЧЕСКАЯ ЛЕСТНИЦА ДЛЯ ШАХТЫ КОЛОДЦА

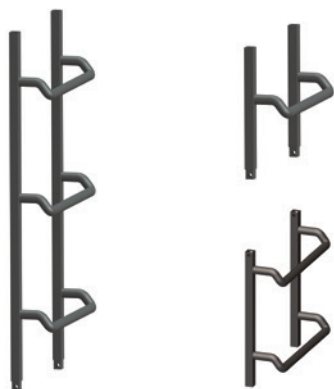

Количество ступеней	Длина, мм
3	840
2	440
1	280

КОНУС-ПЕРЕХОД ШАХТА/ ЖБ ПЛИТА ДЛЯ К1000/К1200



Диаметр шахты, мм	Диаметр прохода через ж.б. плиту, мм	Эффективная длина, мм
1200	630	500-700

ОДИНАРНАЯ СТУПЕНЬ



Ширина: 150 мм

Одианные полимерные ступени устанавливаются в шахматном порядке с шагом 250–350 мм и межцентровым расстоянием 270–300 мм.

ФОРМА ДЛЯ ПЛИТЫ ЖБ ПОД ЛЮК



Наружный диаметр, мм	Диаметр прохода, мм	Высота, мм
1200	630	200

При монтаже заливается бетоном

ЛЮК КОЛОДЦА



Диаметр полного открытия не менее, мм	Класс люка	Высота, мм
550	A15 (1,5 т)	150
	B125 (12,5 т)	150
	C250 (25 т)	150
	D400 (40 т)	150

ТЕРМОУСАЖИВАЮЩАЯСЯ ЛЕНТА ДЛЯ ГЕРМЕТИЗАЦИИ СОЕДИНЕНИЯ ШАХТЫ И КОНУСА КОЛОДЦА К1200С

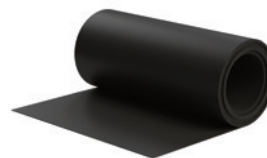

Длина: 4100 мм

ШАХТА-БАЗА КОЛОДЦА K1600

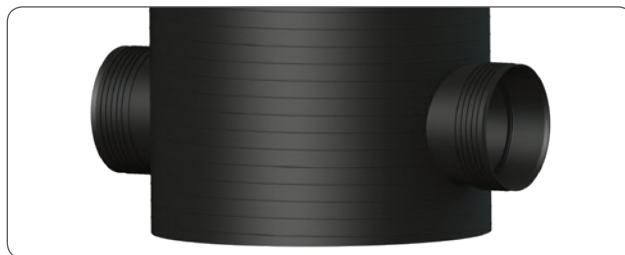

Диаметр подключений, мм	Конфигурация входов и лотковой части*
DN/OD 315	Каждые 15° (90°/105°/120°/135° 150°/165°/180°/195° 210°/225°/240° 255°/270°)
DN/ID 300	
DN/OD 400	
DN/ID 400	
DN/OD 500	
DN/ID 500	
DN/OD 630	Каждые 3° — под заказ
DN/ID 600	
DN/OD 800	
DN/ID 800	
DN/OD 1000	

* До четырёх подключений в базу колодца.



КОНУС-ПЕРЕХОД ШАХТА/ ЖБ ПЛИТА ДЛЯ К1600



Диаметр шахты, мм	Диаметр прохода через ж.б. плиту, мм	Эффективная длина, мм
1600	630	1200-1400

ТЕРМОУСАЖИВАЮЩАЯСЯ ЛЕНТА ДЛЯ ГЕРМЕТИЗАЦИИ СОЕДИНЕНИЯ ШАХТЫ И КОНУСА КОЛОДЦА К1600



Длина: 6000 мм

МЕТАЛЛИЧЕСКАЯ ЛЕСТНИЦА ДЛЯ ШАХТЫ КОЛОДЦА

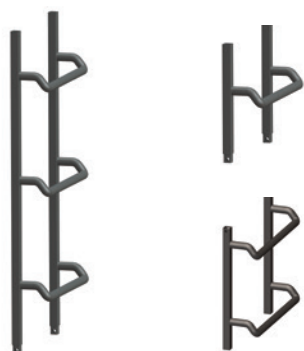

Количество ступеней	Длина, мм
3	840
2	440
1	280

ФОРМА ДЛЯ ПЛИТЫ ЖБ ПОД ЛЮК



Наружный диаметр, мм	Диаметр прохода, мм	Высота, мм
1200	630	200

При монтаже заливается бетоном.

ЛЮК КОЛОДЦА

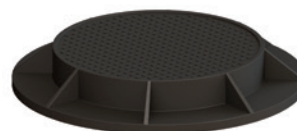

Диаметр полного открытия не менее, мм	Класс люка	Высота, мм
550	A15 (1,5 т)	150
	B125 (12,5 т)	150
	C250 (25 т)	150
	D400 (40 т)	150

ОДИНАРНАЯ СТУПЕНЬ



Ширина: 150 мм

Одинарные полимерные ступени устанавливаются в шахматном порядке с шагом 250–350 мм и межцентровым расстоянием 270–300 мм.

ТАНГЕНЦИАЛЬНЫЕ КОЛОДЦЫ
ТАНГЕНЦИАЛЬНЫЙ КОЛОДЕЦ КТ1000

БАЗА ТАНГЕНЦИАЛЬНОГО КОЛОДЦА КТ1000



Диаметр подключений, мм	Конфигурация входа*
DN/OD 1000	
DN/OD 1200	
DN/ID 1200	Каждые 15° (90°/105°/120°/135° 150°/165°/180°/195° 210°/225°/240° 255°/270°)
DN/ID 1300	
DN/ID 1400	
DN/ID 1500	
DN/ID 1600	Каждые 3° — под заказ
DN/ID 1700	
DN/ID 1800	
DN/ID 2000	

* Дополнительные подключения через шахту колодца – под заказ.

БАЗА ТАНГЕНЦИАЛЬНОГО КОЛОДЦА КТ1600



Диаметр подключений, мм	Конфигурация входа*
DN/OD 1000	
DN/OD 1200	
DN/ID 1200	
DN/ID 1300	
DN/ID 1400	
DN/ID 1500	Каждые 15°
DN/ID 1600	(90°/105°/120°/135°
DN/ID 1700	150°/165°/180°/195°
DN/ID 1800	210°/225°/240°
DN/ID 2000	255°/270°)
DN/ID 2200	Каждые 3°
DN/ID 2400	— под заказ
DN/ID 2600	
DN/ID 2800	
DN/ID 3000	

* Дополнительные подключения через шахту колодца – под заказ.

ПЕРЕПАДНЫЕ КОЛОДЦЫ



ПЕРЕПАДНОЙ КОЛОДЕЦ КП1000Г С ГАСИТЕЛЕМ ПОТОКА

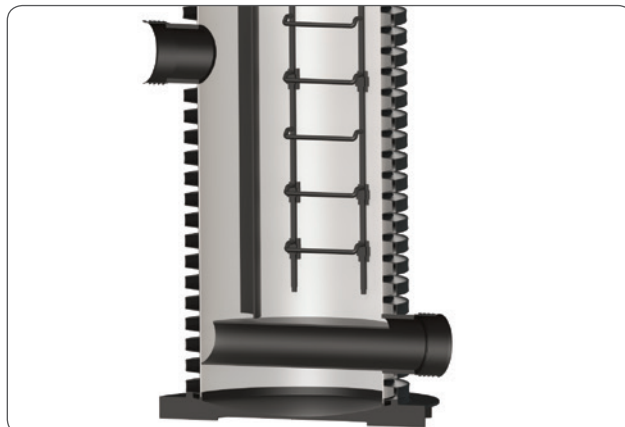

Вход/выход, DN/OD: 160, 200, 250, 315, 400, 500, 630 мм

Перепадные колодцы с диаметрами подключений до DN/ID 3000 мм – под заказ.

ПЕРЕПАДНОЙ КОЛОДЕЦ КП1000С СО СТОЯКОМ



Вход/выход, DN/OD: 160, 200, 250, 315, 400 мм

ПЕРЕПАДНОЙ КОЛОДЕЦ КП1000Э С ЭКСЦЕНТРИЧЕСКИМ ВХОДОМ



Вход/выход, DN/OD: 160, 200, 250, 315, 400 мм

ДОЖДЕПРИЕМНЫЕ КОЛОДЦЫ

ДОЖДЕПРИЕМНЫЙ КОЛОДЕЦ ДК600

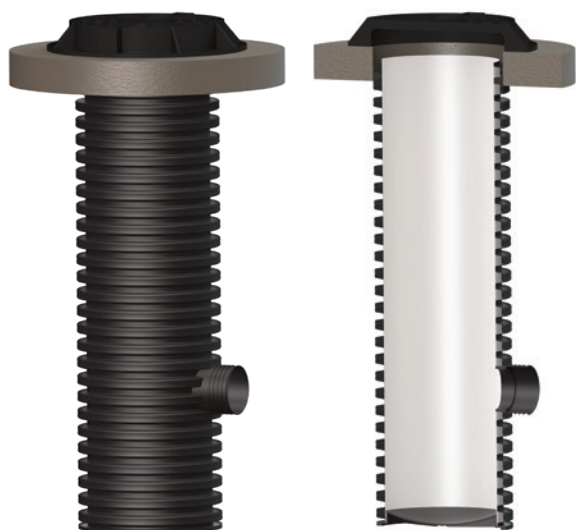

Вход/выход, мм; DN/OD	Объём осадочной части, л
160	80
200	80
250	80
315	80
400	80
160	120
200	120
250	120
315	120
400	120

ДОЖДЕПРИЕМНЫЙ КОЛОДЕЦ ДК800ПР



Вход/выход, мм; DN/OD	Объём осадочной части, л
160	150
200	150
250	150
315	150
400	150
160	200
200	200
250	200
315	200
400	200

ДОЖДЕПРИЕМНЫЙ КОЛОДЕЦ ДК1000/ДК1000ПР *



Вход/выход, мм; DN/OD	Объём осадочной части, л
160	200
200	200
250	200
315	200
400	200
160	300
200	300
250	300
315	300
400	300

* ДК1000ПР (решение с прямоугольным дождеприемником) – под заказ.

ДОЖДЕПРИЕМНИК КРУГЛЫЙ



Изделия поставляются под заказ в зависимости от требований проекта

ДОЖДЕПРИЕМНИК ПРЯМОУГОЛЬНЫЙ



Изделия поставляются под заказ в зависимости от требований проекта

ФОРМА ДЛЯ ПЛИТЫ ЖБ ПОД ЛЮК



Наружный диаметр, мм	Диаметр прохода, мм	Высота, мм
1200	630	200

При монтаже заливается бетоном.

ФОРМА ДЛЯ ПЛИТЫ ЖБ ПОД РЕШЕТКУ



Наружный диаметр, мм	Размер, мм	Высота, мм
1200	370x770	200

При монтаже заливается бетоном.

КОНУС-ПЕРЕХОД ШАХТА/ЖБ ПЛИТА ДЛЯ К1000/К1200



Диаметр шахты, мм	Диаметр прохода через ж.б. плиту, мм	Эффективная длина, мм
1200	630	500-700

КОНУС-ПЕРЕХОД ДОЖДЕПРИЕМНЫЙ ШАХТА/ЖБ ПЛИТА ДЛЯ ДК800ПР

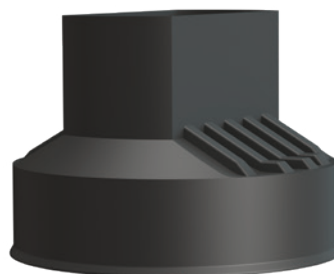

Диаметр шахты, мм	Размер прохода через ж.б. плиту, мм	Эффективная длина, мм
800	370x770	410

Диаметр шахты, мм	Размер прохода через ж.б. плиту, мм	Эффективная длина, мм
970	370x770	450

УПЛОТНИТЕЛЬНОЕ КОЛЬЦО ДЛЯ ШАХТЫ КОЛОДЦА



Диаметр, мм: DN/OD 800, DN/ID 800, DN/OD 1200

ДОПОЛНИТЕЛЬНЫЕ КОМПЛЕКТУЮЩИЕ

РЕЗИНОВАЯ МУФТА ДЛЯ ПОДКЛЮЧЕНИЯ В ШАХТУ ИНСПЕКЦИОННОГО КОЛОДЦА (ИК) НА МЕСТЕ



Диаметр подключений, мм; DN/OD	d ₁ , мм *
110	138
160	186
200	226
250	276
315	341

* d₁ – диаметр отверстия в ЖБИ. Размер указан для справки.

Эффективная ширина – 50 мм.

РЕЗИНОВАЯ МУФТА ДЛЯ ПРОХОДА ЧЕРЕЗ СТЕНУ ИЛИ ПОДКЛЮЧЕНИЯ В ШАХТУ/БАЗУ КОЛОДЦА



Диаметр подключений, мм; DN/OD	Диаметр, мм; DN/ID	d ₁ , мм *
110		138
125		151
160		186
200		226
	200	251
225		251
250		276
	300	390
280		306
315		341

* d₁ – диаметр отверстия в ЖБИ. Размер указан для справки.

Эффективная ширина – 100 мм.

Резиновые муфты для подключения других типоразмеров
по месту – под заказ.

ПЕРЕХОД КОРСИС – ГЛАДКАЯ ТРУБА ПЭ

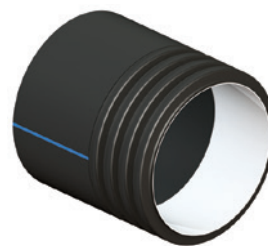

Диаметр, мм; DN/OD	Диаметр, мм; DN/ID
110	
160	
200	
	200
250	
	300
315	
400	
	400
500	
	500
630	
	600
800	
	800
1000	
1200	

МОНТАЖ КОЛОДЦЕВ ПОЛИПЛАСТИК

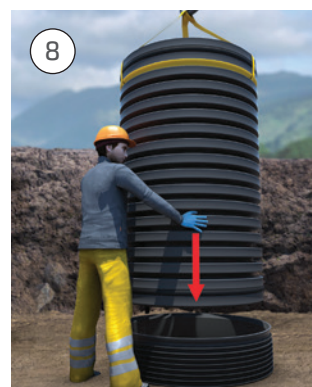
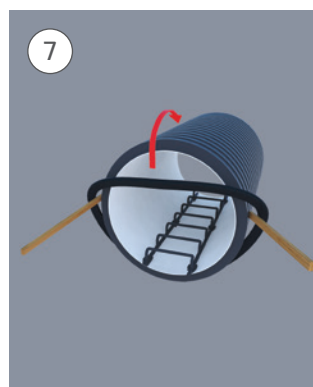

1. Выровняйте дно траншеи, сделайте песчаную подсыпку (толщиной не менее 15 см), произведите уплотнение грунта.
2. По уровню установите и подключите базу колодца к трубе выхода.
3. Подключите входные трубы к базе колодца.
4. Произведите уплотнение грунта вокруг базы колодца послойно по 150 мм до покрытия уплотненным грунтом верхней части подключенных труб.
5. Отмерьте высоту H от нижней точки раструба базы колодца до отметки земли (дорожного полотна). Рассчитайте высоту шахты $H_{ш}$:
 $H_{ш} = H - H_k - H_{жб} - H_b - H_l$, где
 H_k – эффективная высота конуса;
 $H_{жб}$ – эффективная высота плиты ж.б.;
 H_b – эффективная высота базы;
 H_l – эффективная высота люка.

6. Закрепите при помощи замков необходимое количество секций лестницы на колодки внутри шахты.
7. Установите уплотнительные кольца на шахту колодца.
8. Установите шахту в раструб базы колодца.
9. Произведите уплотнение грунта (слоями по 150 мм) вокруг шахты колодца, оставив до верха 4 ребра.
10. Закрепите верхнюю часть лестницы в конусе. По отметкам лестницы установите конус на шахте колодца.
11. Произведите уплотнение грунта (слоями по 150 мм) до горловины конуса.
12. Установите железобетонную плиту, нанесите герметик, установите люк.

КОМПЛЕКТАЦИЯ КОЛОДЦА K1000

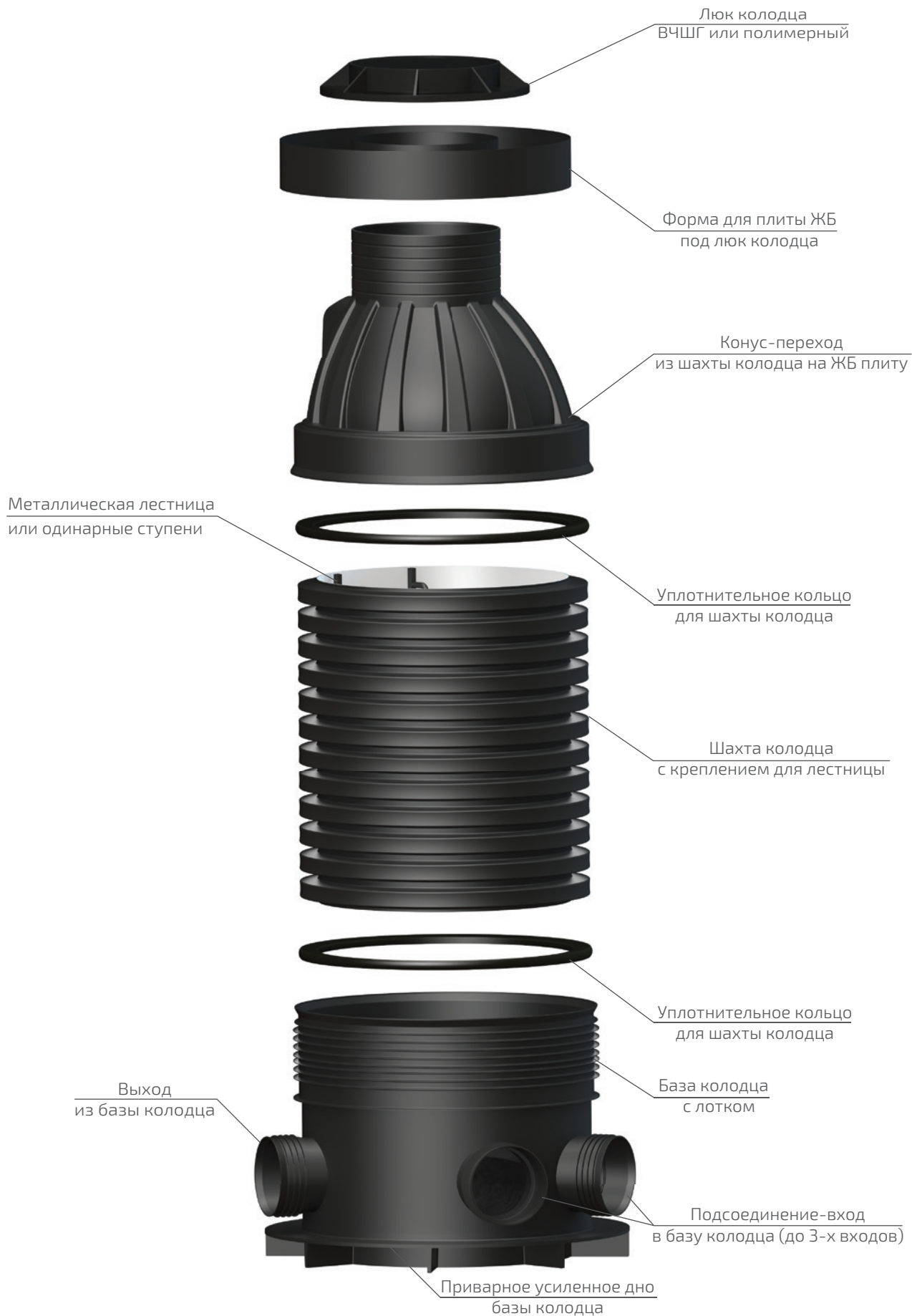

ВНЕШНИЙ ВИД И ОСНОВНЫЕ ТИПЫ ПОЛИМЕРНЫХ КОЛОДЦЕВ ПОЛИПЛАСТИК



✂

✂

ФОРМА ЗАКАЗА КОЛОДЦЕВ ПОЛИПЛАСТИК

Наименование организации: _____
 Контактное лицо: _____
 Телефон: _____ E-mail: _____
 Адрес объекта: _____
 Комментарий к заказу: _____

 Дата: _____ Подпись, печать организации: _____

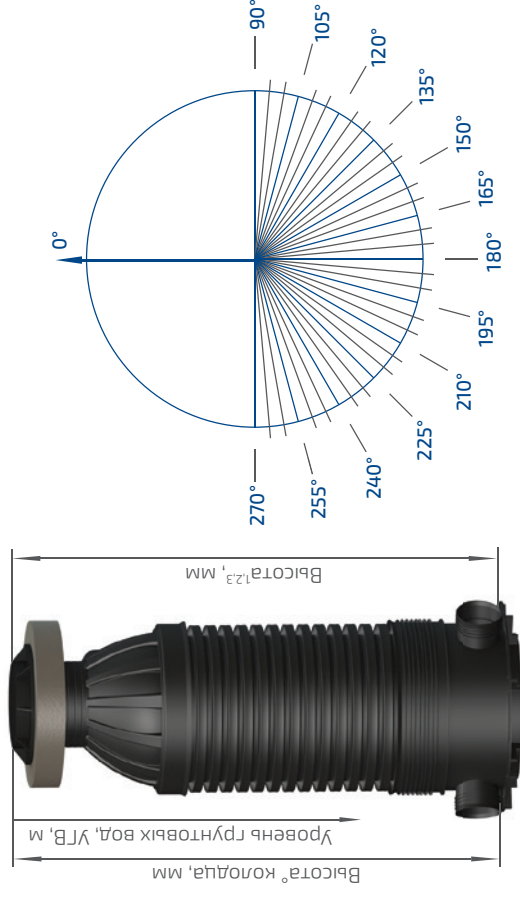

Высота колодца, мм
 Высота колодца, мм
 Уровень грунтовых вод, УГВ, м
 Высота 1/2, мм
 0° 90° 105° 120° 135° 150° 165° 180° 195° 210° 225° 240° 255° 270°

Высота колодца измеряется от лотка выхода до поверхности земли
 Высота 1/2 входа измеряется от лотка входа в колодец до поверхности земли

№ колодца по проекту	Внутренний диаметр колодца	Лотковый/ безлотковый (Л/БЛ)	Высота колодца по заданию	Высота колодца с учетом люка и плиты	Выход 0		Выход 1		Выход 2		Устройство перепада	Устройство гашения	ЗРА	Комментарии
					Диаметр (OD/ID), мм	Высота, мм	Диаметр (OD/ID), мм	Угол, град.	Диаметр (OD/ID), мм	Угол, град.				

Заполненный опросный лист необходимо отправить по адресу: support@polyplastic.ru
 Уточнить необходимую информацию можно по телефонам: +7 (495) 745-68-57 доб. 1301; +7 (495) 745-68-57 доб. 1313; +7 (925) 139-08-83; +7 (925) 139-00-74

РЕГИОНАЛЬНЫЕ ПРЕДСТАВИТЕЛЬСТВА

Центральный ФО

г. Москва +7 (495) 745-68-57
г. Воронеж +7 (905) 339-52-25
Тульская обл., г. Новомосковск +7 (48762) 2-14-02

Северо-Западный ФО

г. Санкт-Петербург +7 (812) 336-54-70

Приволжский ФО

г. Казань +7 (843) 200-05-71
г. Новочебоксарск +7 (8352) 74-29-29
г. Оренбург +7 (3532) 54-01-80
г. Пермь +7 (342) 207-97-61
г. Самара +7 (846) 277-92-38
г. Уфа +7 (347) 216-04-32
Саратовская обл., г. Энгельс +7 (8453) 74-33-19

Южный ФО

Волгоградская обл., г. Волжский +7 (8443) 51-15-15
г. Краснодар +7 (861) 256-82-96
г. Ставрополь +7 (928) 005-34-73

Уральский ФО

г. Екатеринбург +7 (343) 222-25-01
г. Курган +7 (3522) 66-30-07
г. Тюмень +7 (3452) 63-88-00
г. Челябинск +7 (351) 734-99-11

Сибирский ФО

г. Иркутск +7 (3952) 56-22-26
г. Красноярск +7 (391) 202-65-07
г. Кемерово +7 (3842) 90-04-74
г. Новокузнецк +7 (3843) 53-90-14
г. Новосибирск +7 (383) 230-47-01
г. Омск +7 (3812) 29-03-40

Дальневосточный ФО

г. Владивосток +7 (4232) 46-85-35
г. Хабаровск +7 (4212) 47-09-11

Казахстан

г. Нур-Султан +7 (7172) 47-25-89

Беларусь

г. Минск +375 (17) 215-52-52



Ссылка на электронную
версию каталога

Копирование или воспроизведение каталога
частями или целиком без письменного разрешения
Группы ПОЛИПЛАСТИК запрещено.

Группа ПОЛИПЛАСТИК
Тел.: +7 (495) 745-68-57
www.polyplastic.ru

Россия, 119530, Москва,
Очаковское шоссе, д. 18, стр. 3,
ppc@polyplastic.ru, mos@polyplastic.ru

